



# Eurolight



# In veilige handen

Sedert 1958 stellen mensen vertrouwen in onze trailers: vraag het maar aan een eigenaar, ze zijn niet moeilijk te vinden. Als specialisten in ontwerp en constructie, hebben we voortdurend de standaards bepaald en dit zowel in de UK als door bijna heel Europa. We zijn een onafhankelijk bedrijf met één doel: het bouwen van de beste producten op de markt. Jaarlijks kiezen meer dan 30 000 mensen voor onze trailers, maar we staan niet stil. Onze toegewijde investering in nieuwe technologieën en materialen verzekert ons dat onze producten voortdurend de verwachtingen van onze klanten overtreffen. We weten dat kwaliteit, kracht, waarden en onderhoudsgemak voor u van essentieel belang zijn. Daarom hebben we ze de drijvende kracht gemaakt achter alles wat we doen...



# Ifor Williams Eurolight

De eurolight is een nieuwe serie in het gamma van de platforms. Ze is ontworpen voor zowel de professionelen als de hobbyisten, en kan getrokken worden door lichte bedrijfsvoertuigen of personenwagens.

Het gamma bestaat uit 11 multifunctionele modellen met een MTM van 1000 kg tot 2000 kg zodat iedereen het model naar keuze vindt.

## Een elegante trailer

De eurolight is uitgerust met alle kwalitatieve eigenschappen die de Ifor Williams trailers karakteriseren en geniet tevens van esthetische elementen die een elegantie laten uitstralen zonder afbreuk te doen aan de typische Ifor Williams eigenschappen.

## Stabiliteit tijdens het rijden

De eurolights zijn uitgerust met de exclusieve Ifor Williams balk-assen en het bladveringssysteem. Deze zijn ontwikkeld en verfijnd voor veilig en stabiel rijden. Het Ifor Williams balk-assysteem, duurzaam en onderhoudsvriendelijk, zorgt ervoor dat uw trailer zijn waarde behoudt.

## Veiligheid bij laden en lossen

Er is een ganse rij accessoires voorzien om u te verzekeren dat uw lading stevig en veilig kan worden vastgesjord. Zelfs voor moeilijke ladingen bieden zij een oplossing.

## Weinig onderhoud, lange levensduur

Het gegalvaniseerde stalen chassis en de dissels garanderen een optimale bescherming tegen corrosie. Al onze commerciële trailers hebben een veiligheidscode en elk detail draagt bij tot topkwaliteit en een lange probleemloze levensduur.

# Ifor Williams Eurolight



De eurolight biedt een praktische multifunctionele en elegante trailer, met alle troeven van duurzaamheid, stevigheid en het gemakkelijk trekken: allemaal eigenschappen van het merk Ifor Williams.

De eurolight biedt een lichter alternatief dan de traditionele Ifor Williams Trailers en is dus zowel ideaal voor professioneel als privé gebruik. Zo kan die getrokken worden door lichtere (bedrijfs) voertuigen. De eurolight is ontworpen voor een grote waaier gebruikers zowel professioneel als privé.

### Karakteristieken:

De serie bestaat in 2 breedtes (1.30m of 1.58m), in 4 lengtes (van 2.08m tot 3.68 m). De MTM schommelt tussen 1000 en 2000 kg en zowel één-assige als dubbelassers zijn mogelijk.



EL101-2012



EL101-2012 met de optionele aluminium, automatisch sluitende borden

# Eurolight Unique Features



EL142-3615



EL142-3615 met de optionele stalen borden

Het nieuwe eurolight gamma biedt een ultra lichte trailer aan zonder afbreuk te doen aan de duurzaamheid of stevigheid. Ontwerp en computergestuurde ontwikkeling van hoog kwalitatieve materialen geven aan deze trailers een uitstekende weerstand/gewicht verhouding. Het leeggewicht varieert van 225 kg tot 403 kg voor de grootste. De testen hebben bewezen dat de trailers voldoen aan de eisen van de gebruikers.

## Specifieke Eigenschappen

Het gamma van de eurolights heeft als extra nog een aantal karakteristieken die de trailer een elegante look geven:

- automatisch sluitende aluminium borden die met één hand te openen zijn : eenvoudig en snel!
- Gekleurde hoeksteunen en -doppen.
- Laadplanken die aan de zij - of achterkant kunnen gebruikt worden: verschillende laadmogelijkheden!
- Opbergruimte voor de laadplanken.

De eurolights zijn ook beschikbaar met afneembare stalen borden.



Om te openen, het bord licht indrukken en de klep omhoogtrekken. De borden worden enkel geopend wanneer je eerst indrukt en dan pas de klep optilt.

# Eurolight Uitrusting

# Eurolight Opties

Het is het oog voor detail die zorgt voor de tevredenheid bij de Ifor Williams gebruikers: zie hier de uitrusting van de eurolights.

## Chassis

De onderkant van de trailer bestaat uit een gegalvaniseerd stalen chassis en dissel voor een levenslange bescherming tegen corrosie.



## Vloer

Deze is aan beide kanten voorzien van een fenolharslaag en heeft een antislip laag op het bovenoppervlak.

## Balk as en parabolische bladvering

Ifor Williams balkassen verhogen de stabiliteit en betrouwbaarheid en zijn tevens onderhoudsvriendelijk.

## Reservewiel

Reservewiel, gemonteerd op een steun is standaard bij elke eurolight trailer.

## Verstelbare koppelingshoogte

alle eurolights zijn voorzien van een tussenstuk onder de koppeling. Wanneer dit stuk wordt weggenomen, kan de trekhoogte tot 40mm worden verlaagd (25mm voor EL141-2515). Voor de veiligheid kan het koppelingshoofd worden afgesloten, zowel in aan- als afgekoppelde toestand.



Koppelingshoofd, slot niet standaard inbegrepen.



## Aluminium borden

Aluminium zij- en achterbord afneembaar, automatische sluiting.



## Stalen borden

Traditioneel alternatief.



## Aluminium voorbord

Vast.



## Stalen voorbord

Afneembaar en neerklapbaar voorbord, zeer nuttig bij lange ladingen.



## Vloer

Aluminium traanplaatvloer.



## Geperforeerde stalen laadplanken

Laadplanken van 2.00 m met bevestiging, te gebruiken aan elke zijde van de trailer. Een opbergruimte in het chassis is ook mogelijk.



## Vloerogen

Vastgeankerde vloerogen voor een veilig vastleggen van de lading.



## Afneembaar ladderrek

Enkel beschikbaar in combinatie met voorbord.

# Eurolight Afmetingen

Breedte 1.30 m

Breedte 1.58 m

Lengte  
2.08m

EL101-2012

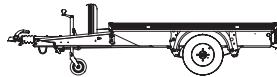

Lengte  
2.58m

EL101-2512  
EL142-2512

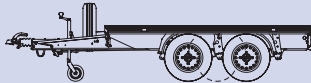

EL101-2515  
EL141-2515  
EX202-2515  
EL142-2515

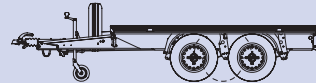

Lengte  
3.08m

EX202-3015  
EL142-3015

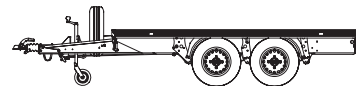

Lengte  
3.68m

EX202-3615  
EL142-3615

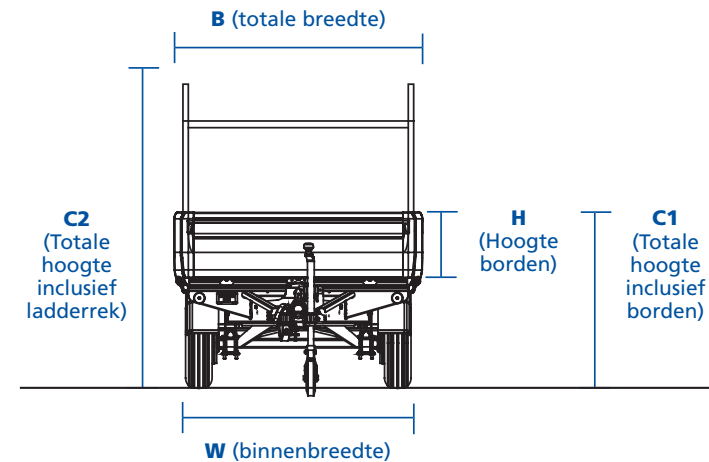
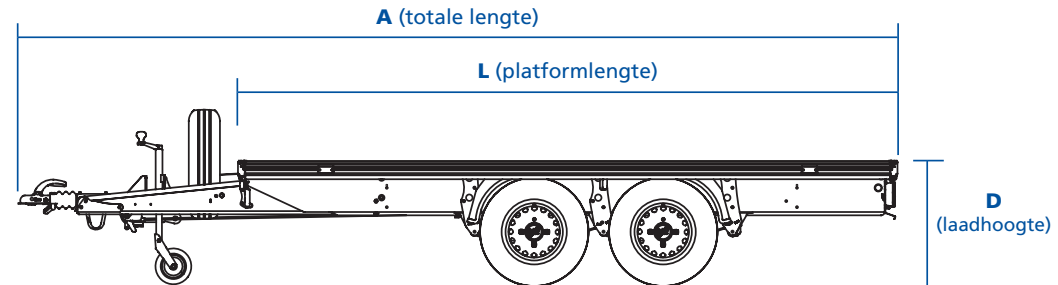
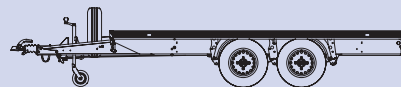

Afm. in m	A	B	C1	C2	D	L	W	H	MTM	*Leeggewicht
EL101-2012	3.38	1.39	0.99	1.84	0.66	2.08	1.30	0.35	1000	225
EL101-2512	3.91	1.39	0.99	1.84	0.66	2.58	1.30	0.35	1000	247
EL142-2512	3.91	1.39	0.99	1.84	0.66	2.58	1.30	0.35	1400	318
EL101-2515	3.88	1.67	0.99	1.86	0.66	2.58	1.58	0.35	1000	290
EL141-2515	3.88	1.67	0.99	1.86	0.69	2.58	1.58	0.35	1400	296
EL142-2515	3.88	1.67	0.99	1.86	0.66	2.58	1.58	0.35	1400	349
EX202-2515	3.88	1.67	0.99	1.86	0.66	2.58	1.58	0.35	2000	358
EL142-3015	4.38	1.67	0.99	1.86	0.66	3.08	1.58	0.35	1400	368
EX202-3015	4.38	1.67	0.99	1.86	0.66	3.08	1.58	0.35	2000	376
EL142-3615	4.98	1.67	0.99	1.86	0.66	3.68	1.58	0.35	1400	396
EX202-3615	4.98	1.67	0.99	1.86	0.66	3.68	1.58	0.35	2000	403

\*Leeggewicht zonder opties

# Eurolight Karakteristieken

Standaardtrailer  
Aluminium Vloer  
Set Aluminium Borden Met  
Automatisch Sluitsysteem  
Aluminium Voorbord  
Ladderrek (Enkel In Combinatie  
Met Aliu. Voorbord)  
Set Stalen Borden  
Afnembaar Stalen Voorbord  
Draadzijden Verhogingen  
Ladderrek (Enkel In Combinatie  
Met Stalen Voorbord)  
Kit Van Stalen Laadplanken  
Voor Steunpootjes  
Vloerogen  
Steunpootjes

		MTM	Banden												
EL101-2012	Enkelasser	1000kg	145/70R13	STD	optie	optie	optie	optie	optie	optie	optie	optie	optie	optie	optie
EL101-2512	Enkelasser	1000kg	145/70R13	STD	optie	optie	optie	optie	optie	optie	optie	optie	optie	optie	optie
EL101-2515	Enkelasser	1000kg	145/70R13	STD	optie	optie	optie	optie	optie	optie	optie	optie	optie	optie	optie
EL142-2512	Dubbelasser	1400kg	145/70R13	STD	optie	optie	optie	optie	optie	optie	optie	optie	optie	optie	optie
EL141-2515	Enkelasser	1400kg	165/R13	STD	optie	optie	optie	optie	optie	optie	optie	optie	optie	optie	optie
EL142-2515	Dubbelasser	1400kg	145/70R13	STD	optie	optie	optie	optie	optie	optie	optie	optie	optie	optie	optie
EL142-3015	Dubbelasser	1400kg	145/70R13	STD	optie	optie	optie	optie	optie	optie	optie	optie	optie	optie	optie
EL142-3615	Dubbelasser	1400kg	145/70R13	STD	optie	optie	optie	optie	optie	optie	optie	optie	optie	optie	optie
EX202-2515	Dubbelasser	2000kg	145/70R13	STD	optie	optie	optie	optie	optie	optie	optie	optie	optie	optie	optie
EX202-3015	Dubbelasser	2000kg	145/70R13	STD	optie	optie	optie	optie	optie	optie	optie	optie	optie	optie	optie
EX202-3615	Dubbelasser	2000kg	145/70R13	STD	optie	optie	optie	optie	optie	optie	optie	optie	optie	optie	optie

\*Accessoires worden niet tijdens de productie gemonteerd, uw dealer zal u informeren over de montagekosten.

\*\*Het is aangeraden om ook de opbergruimte voor laadplanken te bestellen bij de bestelling van de laadplanken.



Ifor Williams Trailers Benelux bvba  
www.iforwilliams.net

Productontwerp, beschrijvingen, kleuren, specificaties, enz. zijn correct op het moment van ter perse gaan. We streven er voortdurend naar onze producten te verbeteren en van tijd tot tijd kan dit leiden tot wijzigingen in ons assortiment of in onze individuele modellen. Controleert u of ontwerp, beschrijving, kleuren en specificaties zoals beschreven in deze brochure nog altijd van toepassing zijn wanneer u een order plaatst.

Onze distributeurs hebben uitgebreide productkennis en zullen u graag van dienst zijn bij de keuze van uw commercial trailer.

© Ifor Williams Trailers Ltd 2006. All rights reserved.

Niets van deze publicatie mag gereproduceerd worden in welke vorm en op welke manier dan ook, zonder voorafgaande schriftelijk toestemming van Ifor Williams Trailers Ltd.

Afmetingen en gewichten dienen als leidraad. Wij behouden ons het recht deze te wijzigen zonder voorafgaande kennisgeving.

Gedistribueerd in de UK & Europa